









AQUATAP 12

L'Aquatap 12 est idéal pour les comptoirs de bars et de restaurants nécessitant des dimensions réduites et une distribution mécanique. Il est équipé de trois robinets Celli pour la distribution d'eau gazeuse, réfrigérée et à température ambiante. Le bac d'égouttage est doté de son propre support, ce qui permet de libérer de l'espace sur le comptoir.



Gamme					
					Assorbimento Rated input
AQUATAP 12					300 W

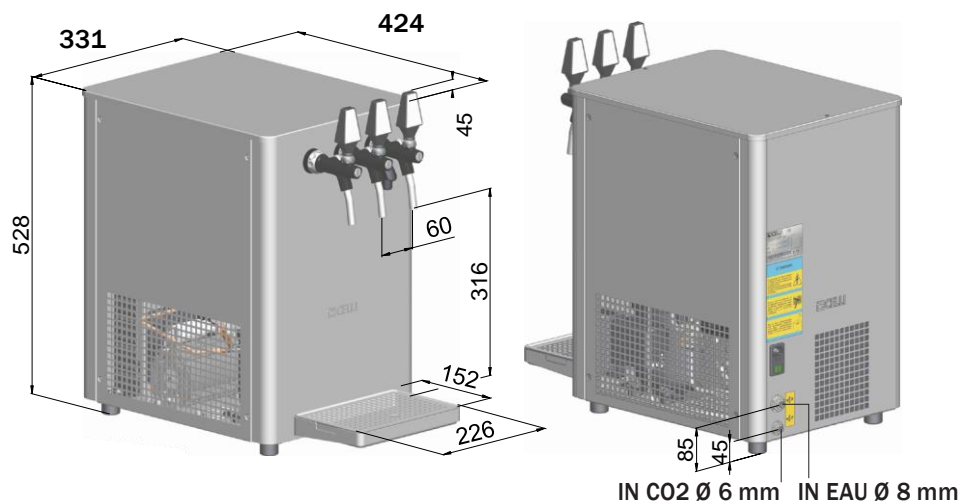

Caractéristiques techniques	
Dimensions	331 L x 424 P x 528 H mm
Performance à froid	80 lt/h; 50 lt en continue
Distribution	20 sec. / lt pour l'eau naturelle ; 20 sec. / lt pour l'eau gazeuse (avec une pression d'entrée d'eau de 3 bar)
Température de l'eau distribuée	3-10° C avec une eau entrante de 20° C et une température ambiante de 25° C
Condensation	Soufflage ventilé
Thermostat	Mecanique
Compresseur	1/5 HP
Banc de Glace	Capacité de 12 lt, 5 Kg de glace
Pompe à gaz carbonique	Palette rotative, 200 lt/h - 16 bar (pour les modèles WG)
Carbonation à froid)	Capacité 1 lt
Entrée/Sortie	Entrée d'eau Ø 8 mm, entrée de CO2 Ø 6 mm (pour les modèles WG)
Réducteur de pression d'eau et de CO2	Non inclus
Kit d'installation en option	Cod. 099361
Filtre	Non inclus, à monter en ligne à l'extérieur

Filtration		Cod.
F-CAL	Filtre purificateur de chlore personnalisé, bactériostatique, détartrant avec tête d'arrêt	099109
F-MICRO	Microfiltre antibactérien personnalisé, avec tête d'arrêt	099112
F-SOFT	Filtre à résine échangeuse d'ions pour la réduction de la dureté avec tête d'arrêt	099200
F	4C Filtre/purificateur de chlore avec tête et vanne d'arrêt	099033
F-UV	F + stérilisateur UV 12W	099034



Quantité maximale par
palette
8

REV.0.10.18