

MEUBLE RÉFRIGÉRÉ PRÉPARATION DE COCKTAIL



BACS NON INCLUS

- Fabriqué en acier inoxydable AISI 304 18/10 satiné.
- Comptoir avec plaque arrière de 40 mm.
- Évier 300x250x150 mm avec drain intégré.
- Verres à boire oresssurisés.
- Trou pour déchets
- Planches à découper en polyéthylène.
- Réservoir thermiquement isolé avec polyuréthane injecté injecté, avec drain intégré.
- La cuve dispose de séparateurs d'acier inoxydable, ajustables.
- Fonds perforés mobiles.
- Prise en charge des seaux sur le comptoir. Kit de cuvettes optionnelles.
- Support avant pour mélangeur et mélangeur, avec entrée de câble, facilement amovible.
- Robinet à levier unique avec bec pivotant inclus.
- Possibilité d'une deuxième voie rapide pouvant être couplée à la première (non incluse).
- Armoire réfrigérée inférieure avec tiroirs pour garder les articles froids.

	MCR-120D	MCR-160D	MCR-200
<i>Dimensions extérieures (mm)</i>			
Longueur	1200	1600	2000
Largeur	745	745	745
Hauteur	900/925	900/925	900/925

Caractéristiques

	MCR-120D	MCR-160D	MCR-200
Dimensions cuve (mm)	730x400x200	1070x400x200	1260x400x200
Planches à découper	2	2	3
Fonds perforés	3	4	5
Séparateurs mobiles	2	3	4
Tiroirs réfrigérés	2	3	3
Temp. Travail (°C)	-2/+8	-2/+8	-2/+8
Puissance (W)	330	520	520
Puissance Frig. (W)	304	331	331
Fréquence (Herz)	50-60	50-60	50-60
Connection électrique	230	230	230
Gaz réfrigérant	R134a	R134a	R134a
Charge gaz (gr)	300	310	310

ÉLÉVATION

VUE D'EN HAUT

PROFILÉ

MCR-120D

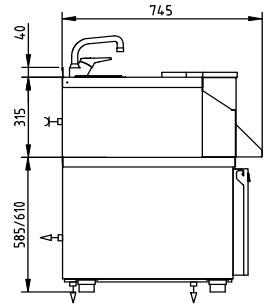
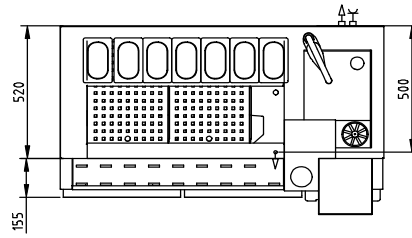
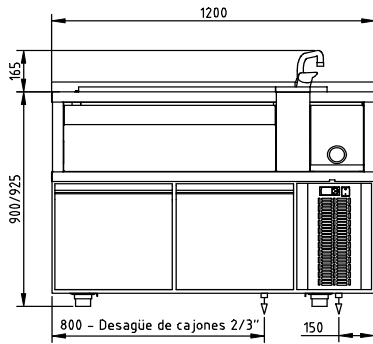

MCR-160D

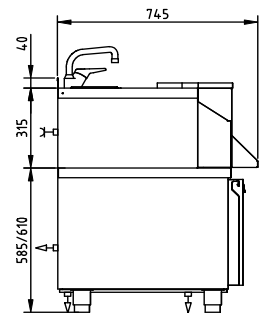
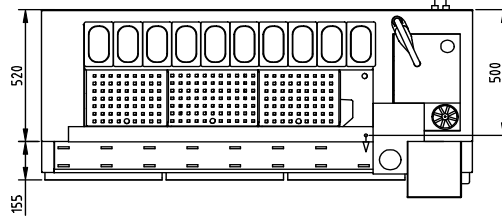
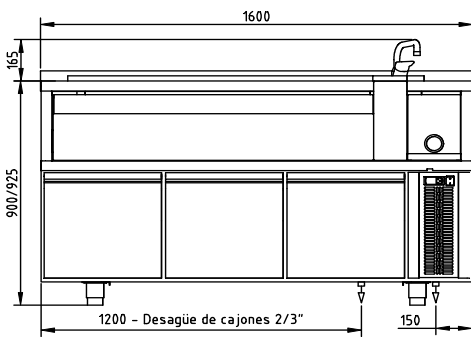

ARRIÈRE

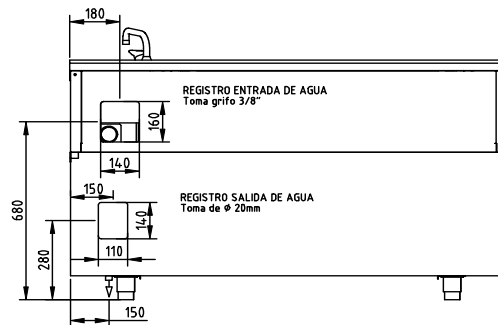

*El usuario puede ubicar la salida de agua tanto por el registro habilitado como por debajo del mueble

MCR-200

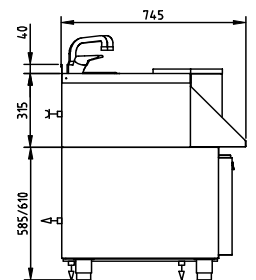
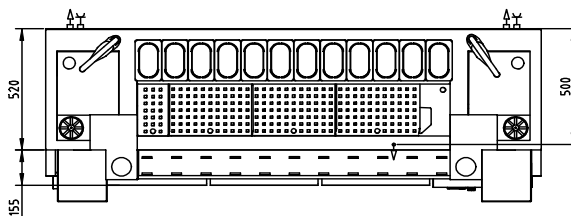
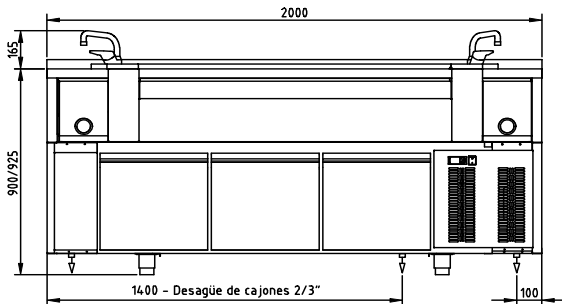

ARRIÈRE

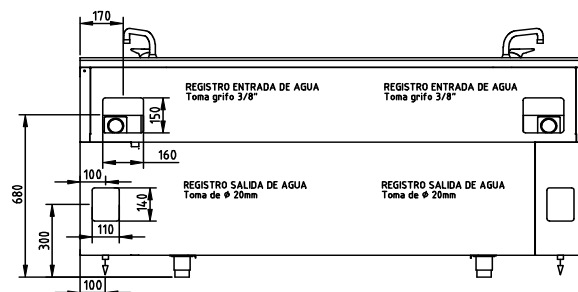

*El usuario puede ubicar la salida de agua tanto por el registro habilitado como por debajo del mueble

OPTIONS

Modèle	Description	Dimensions extérieures (mm)
KC-120	Kit de 7 cuvettes 1/9 GN	-
KC-160	Kit de 10 cuvettes 1/9 GN	-
KC-200	Kit de 12 cuvettes 1/9 GN	-
KE-120	Barre et kit de support avec plaques arrières équipé avec blanc panneau décoratif	1200x895x280
KE-160	Barre et kit de support avec plaques arrières équipé avec blanc panneau décoratif	1600x895x280
KE-200	Barre et kit de support avec plaques arrières équipé avec blanc panneau décoratif	2000x895x280
SR-120	Kit de roue, 2 avec frein	1205x640x125
SR-160	Kit de roue, 2 avec frein	1605x640x125
SR-200	Kit de roue, 2 avec frein	2010x640x125

VUES AVEC DES PRODUITS EN OPTION

ÉLÉVATION

VUE D'EN HAUT

PROFILÉ

MCN-120D

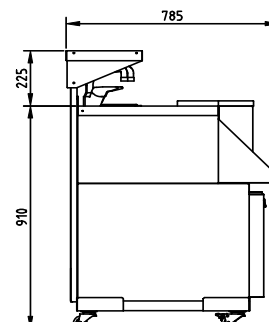
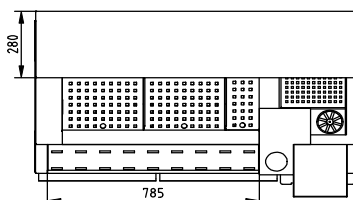
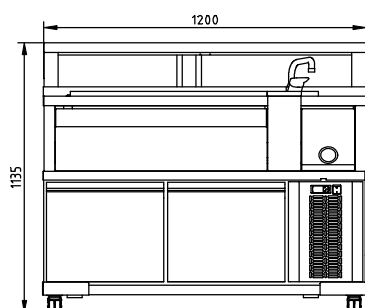

MCN-160D

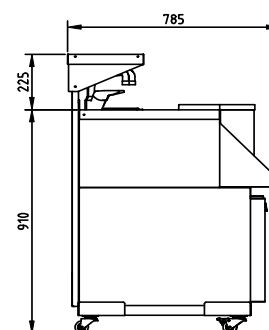
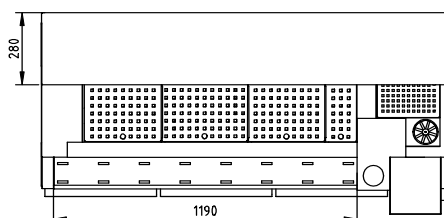
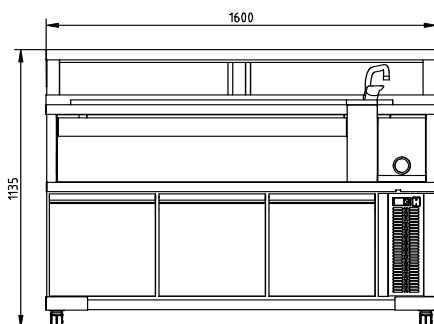

MCN-200

