

# MEUBLE DE PREPARATION FAST FOOD GN 1/1

## Modèles MFK

Dessus plaque polyéthylène avec pare-haleine – Gamme Top



### CARACTERISTIQUES TECHNIQUES

- Extérieur inox AISI-304 18/10 (sauf partie arrière)
- Intérieur inox AISI-304 18/10 avec angles arrondis et fond embouti
- 230/1/50 (60hz sur demande : PVP +5%)
- Porte réversible avec rappel de porte, charnières inox et joint magnétique déclipable. Reste ouverte au-delà de 90°
- Modèles 100, 140, 180 et 220 : dessus inox avec plaque de travail de polyéthylène blanc coulissante pour augmenter la surface de travail (autres couleurs nous consulter)
- Pare-haleine en verre au-dessus des bacs
- Livré avec 1 clayette rilsan GN 1/1 et 1 jeu de glissières par porte réglables en hauteur pour modèles 100, 140, 180 et 220 (2 pour modèle MFK-65)
- Pieds inox réglables en hauteur de 95 à 135 mm
- Compresseur hermétique ventilé sur glissières
- Evaporateur entre portes ventilé traité anti corrosion
- Thermostat électronique avec afficheur digital, spécial économie d'énergie
- Evaporation automatique des eaux de dégivrage
- Condenseur ventilé et extractible
- Isolation polyuréthane épaisseur 60 mm, densité 40kg/m<sup>3</sup> sans effet GWP ou ODP
- Alarme haute et basse température sur contrôleur digital
- Conditions de travail : 32°C : ambiant
- MFK-65 : livré sans barrettes de séparation
- MFK-100 : livré avec 2 barrettes de séparation
- MFK-140 : livré avec 3 barrettes de séparation
- MFK-180 : livré avec 4 barrettes de séparation
- MFK-220 : livré avec 5 barrettes de séparation
- **Bacs non fournis**

FABRICATION ESPAGNOLE

	Température	Nb portes	Nb bacs	Dimensions (LxPxH mm)	Capacité (L)	Gaz	Puiss. frigo (W)	Conso. (W)
<b>MFK-65</b>	0°/+8°C	1	6 x 1/6	645x640x890	117	R134a*	178	208
						R290	225	165
<b>MFK-100</b>		2	15 x 1/6	925x700x890	169	R134a*	304	322
						R290	502	764
<b>MFK-140</b>		3	18 x 1/6 + 6 x 1/9	1375x700x890	264	R134a*	485	511
						R290	845	490
<b>MFK-180</b>	4	24 x 1/6 + 9 x 1/9	1825x700x890	345	R134a*	485	511	
					R290	845	490	
<b>MFK-220</b>	5	30 x 1/6 + 12 x 1/9	2275x700x890	430	R134a*	485	567	
					R290	845	490	

\* Non disponible pour le marché européen

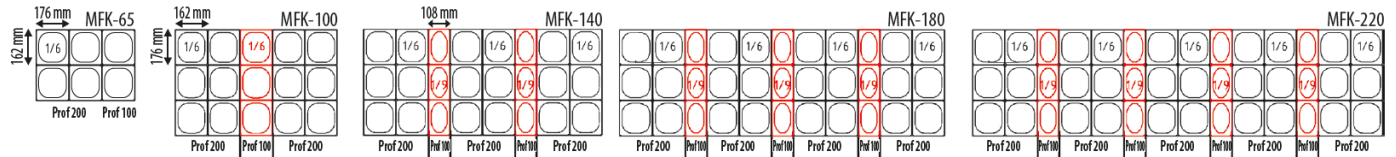

## OPTIONS

- Clayette rilsan GN 1/1
- Jeu de 2 glissières inox GN 1/1 (L=560mm)
- Kit 4 ou 6 roulettes
- Serrure pour charnière droite ou gauche
- Arrière inox meuble 2, 3, 4, 5 portes
- Changement de gaz sur modèles positifs (R290 → R134a)
- Kit de 2 tiroirs GN1/1 prof 100 mm

## SCHEMAS TECHNIQUES

### MFK-65

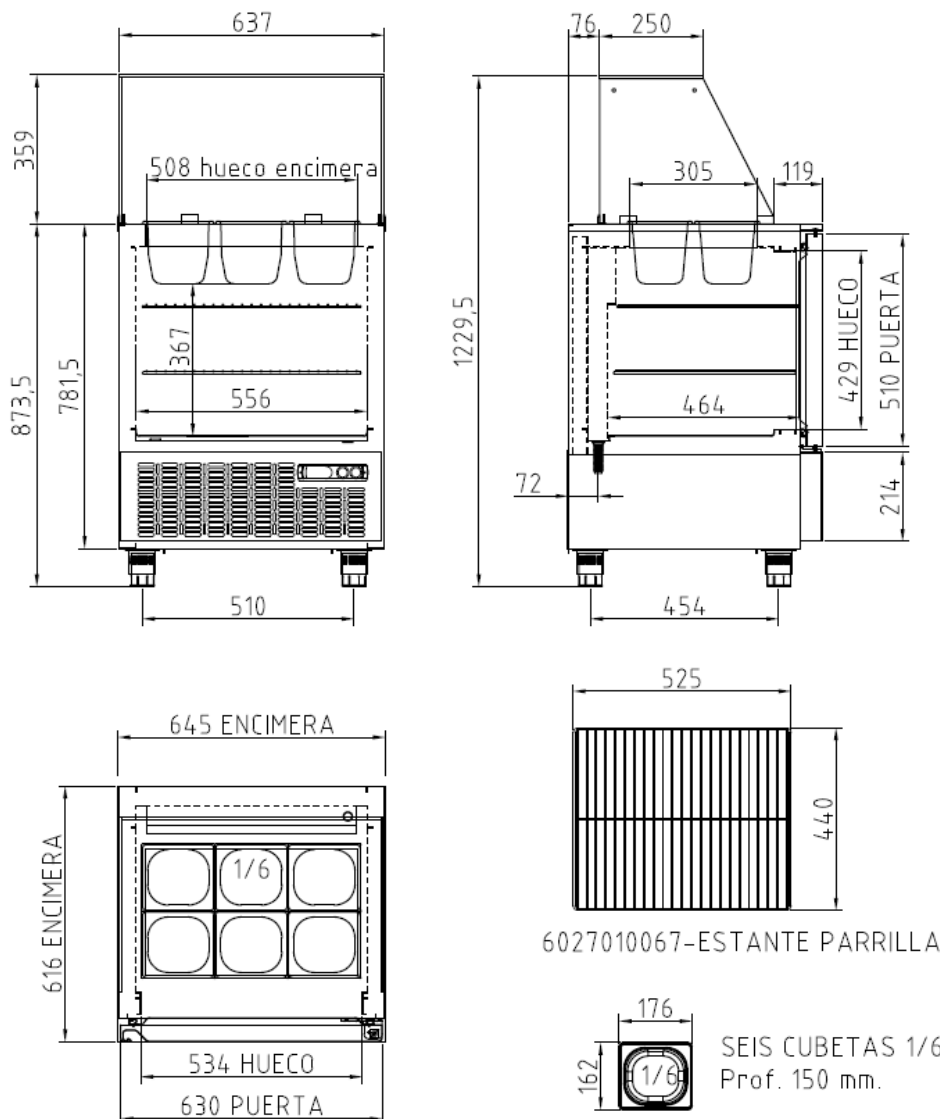

**MFK-100**

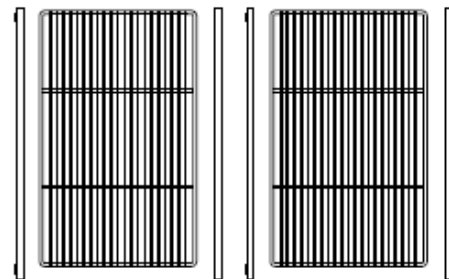
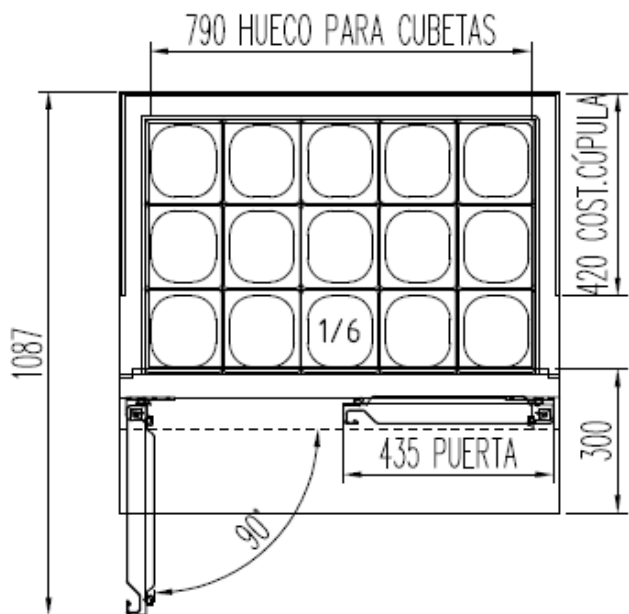
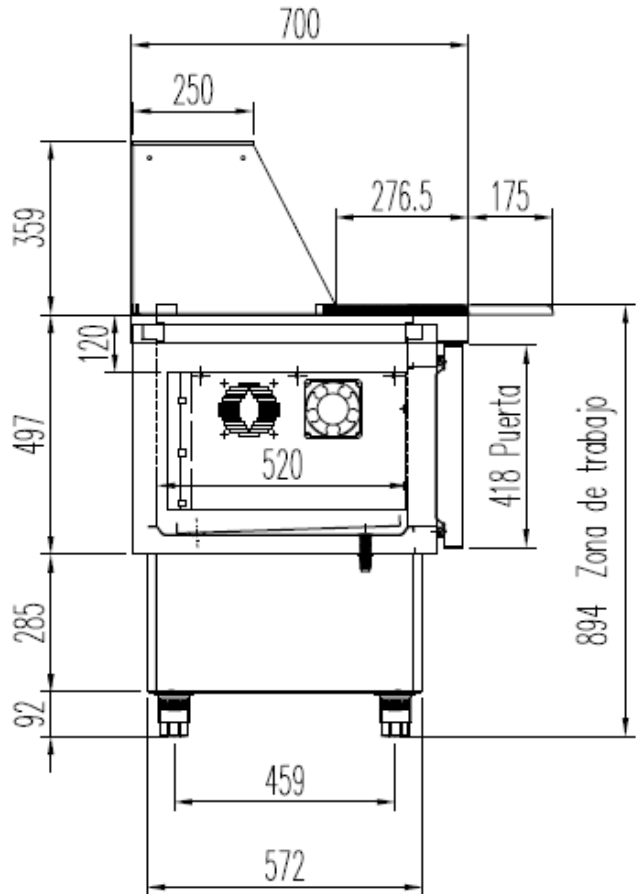
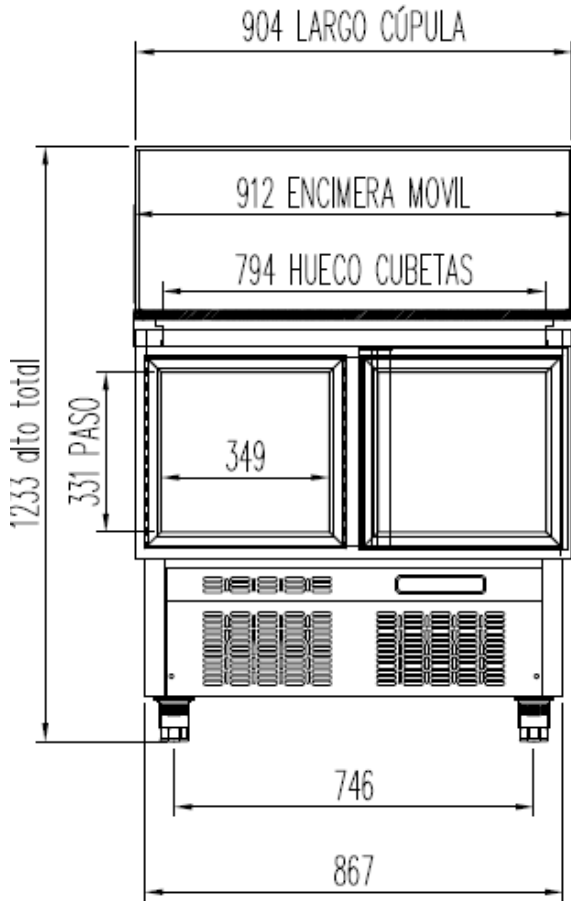

ENCIMERA POLIETILENO

- 6027010003-PARRILLA ESTANTE 530 x325 mm GN 1/1
- 6033050027- JUEGO DE GUIAS EN "U" 562 mm

**MFK-140**

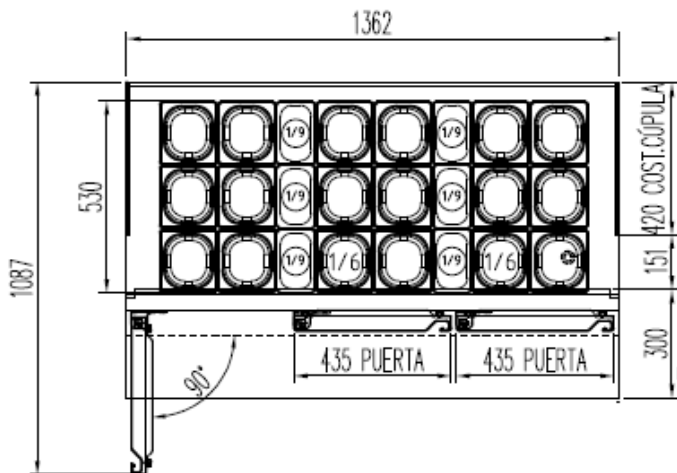
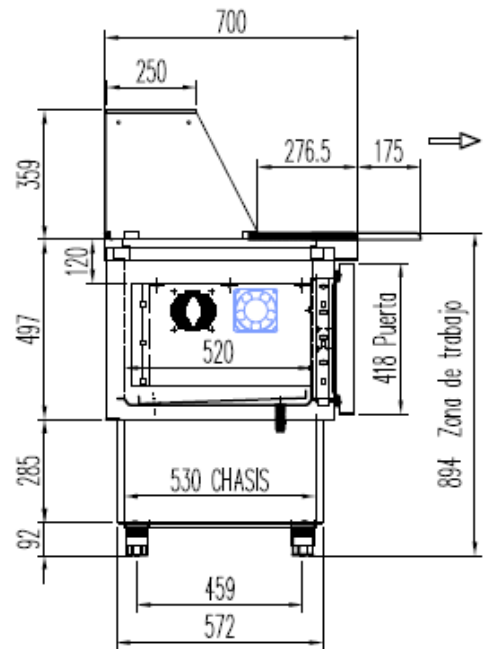
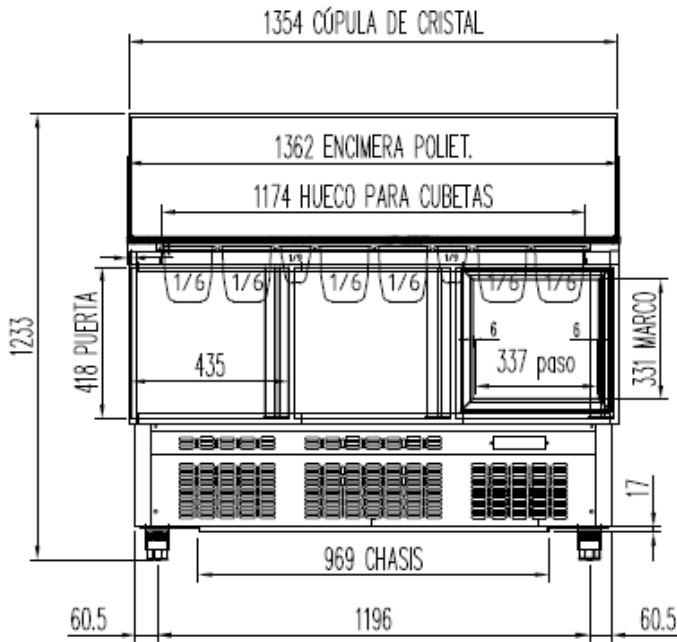

UN ESTANTE POR PUERTA ( 4 NIVELES SEPARACIÓN 70 mm )

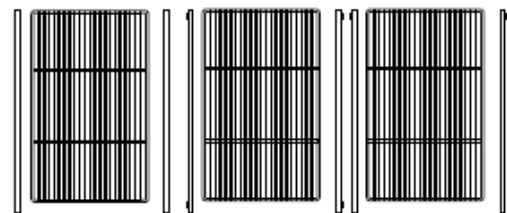

ENCIMERA POLIETILENO

6027010003- PARRILLA ESTANTE 530 x325 mm GN 1/1  
 6033050027- JUEGO DE GUIAS EN "U" 562 mm

CAMBIO POR RUEDAS OPCIONAL

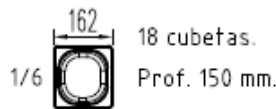
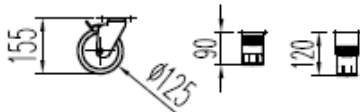

CUBETAS NO INCLUIDAS

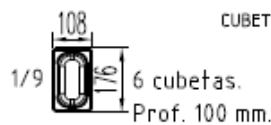

**MFK-180**

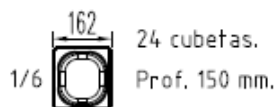
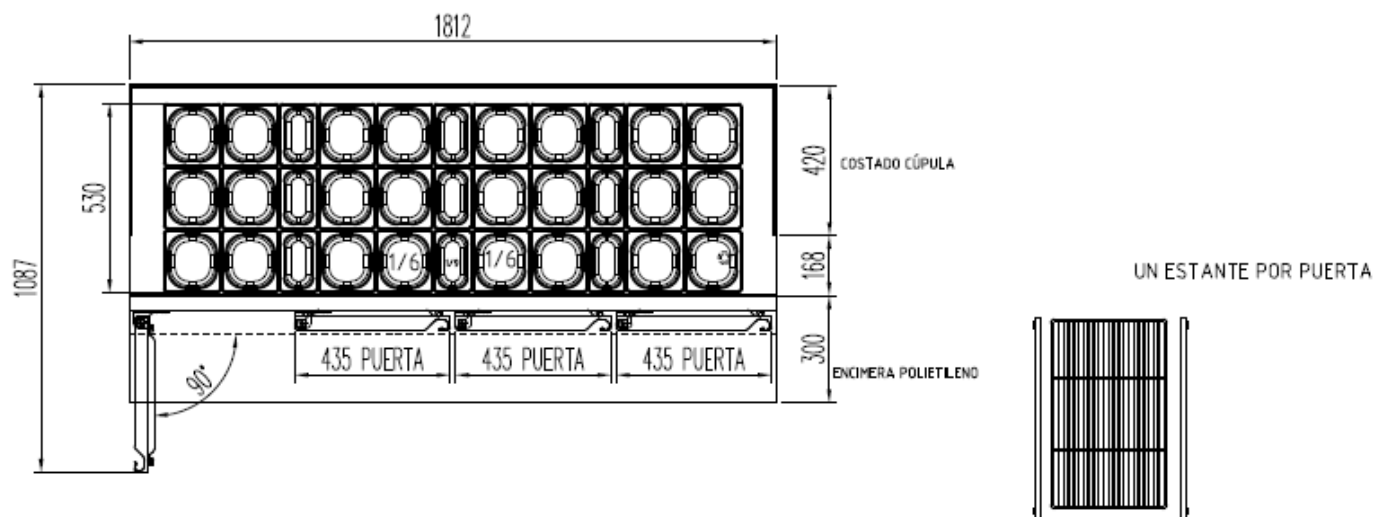
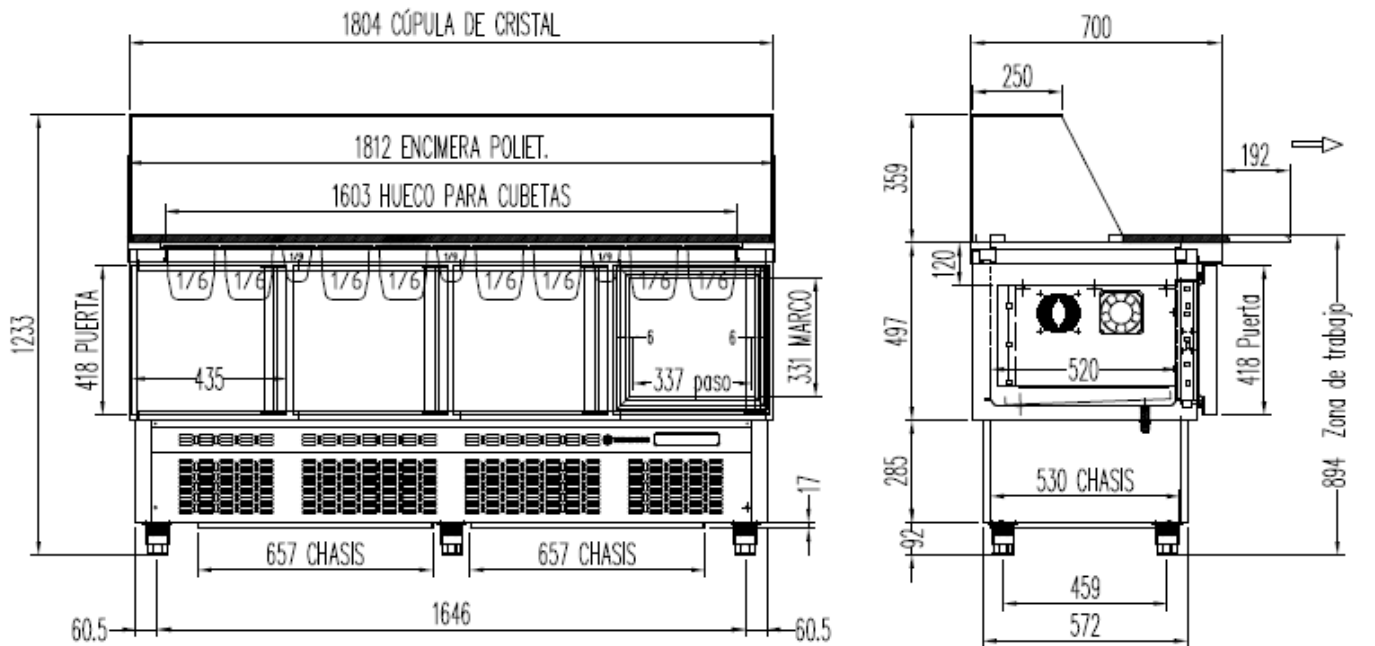

6027010003-PARRILLA ESTANTE 530 x325 mm GN 1/1  
 6033050027- JUEGO DE GUIAS EN "U" 562 mm

CAMBIO POR RUEDAS OPCIONAL

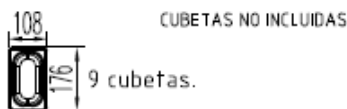
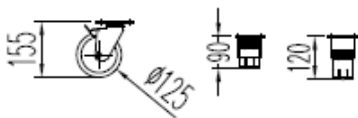

**MFK-220**

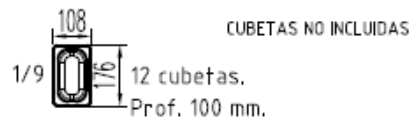
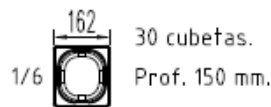
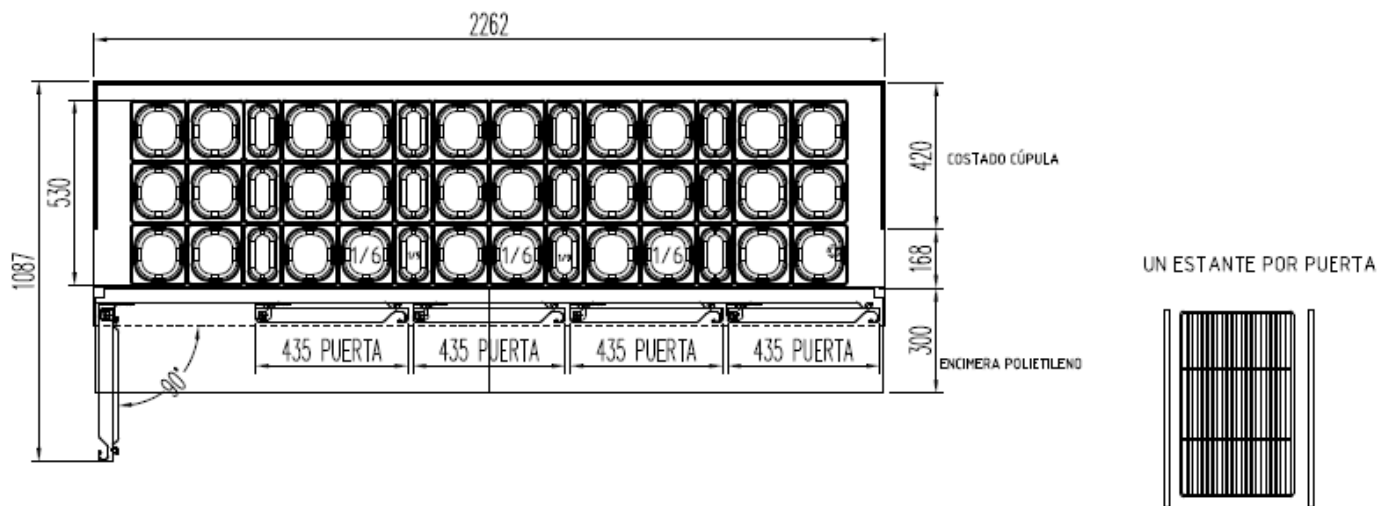
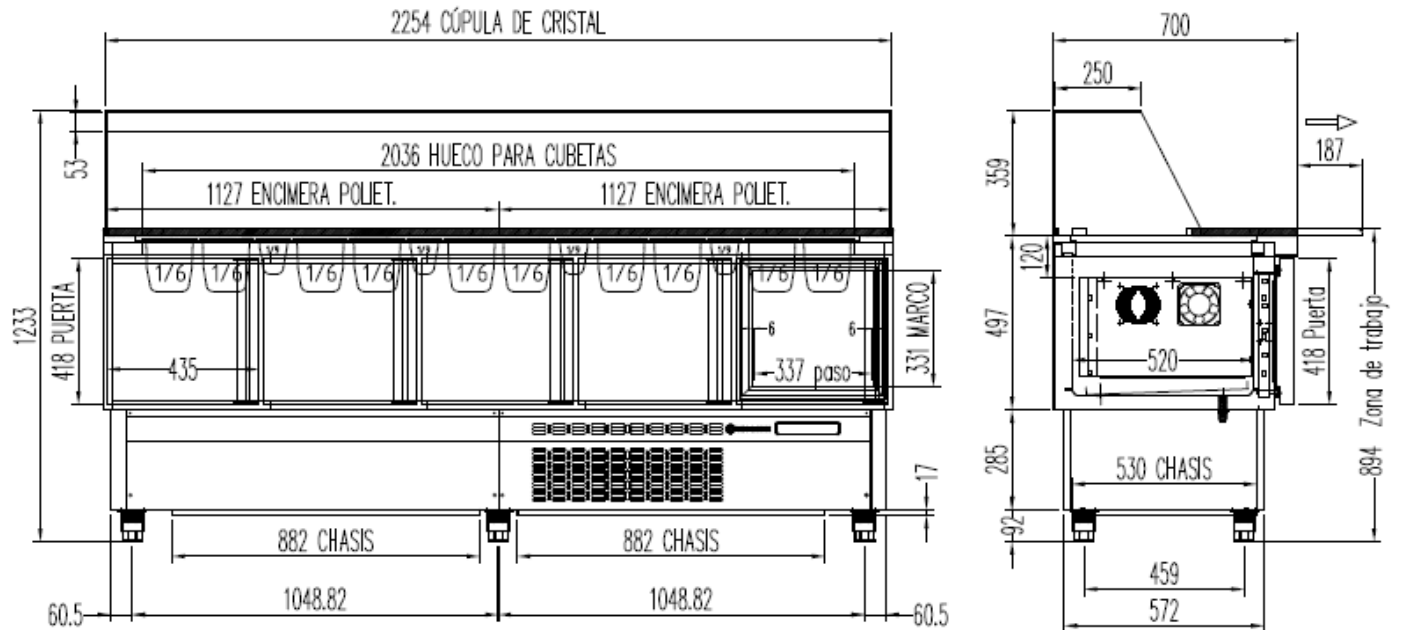

CAMBIO POR RUEDAS OPCIONAL

