

MEUBLES GN 1/1

Modèles MRGF

Avec évier



CARACTERISTIQUES TECHNIQUES

- Avec évier de 340 x 360 x 160 sans robinet, ni siphon, ni pré-perçage. Hauteur vidange : 610 mm
- Contre-porte emboutie inox
- Extérieur inox AISI-304 18/10 (sauf partie arrière en standard)
- Intérieur inox AISI-304 18/10 avec angles arrondis et fond embouti
- Dosseret de 100 en standard (sans dosseret à préciser à la commande, sans supplément)
- Pieds inox réglables de 135 à 210 mm
- Compresseur hermétique ventilé sur glissières
- Thermostat électronique avec afficheur digital, spécial
- économie d'énergie
- Evaporation automatique des eaux de dégivrage
- Condenseur ventilé et extractible
- Dégivrage par résistances en négatif
- Alarme haute et basse température sur contrôleur digital
- Livré avec 1 clayette inox GN 1/1 et 1 jeu de glissières par porte
- 230/1/50 (60hz sur demande : PVP +5% - Uniquement en positif)
- Conditions de travail : 40°C



	Température	Nb portes	Dimensions (LxPxH mm)	Capacité (L)	Gaz	Puiss. frigo (W)	Conso. (W)	CCE	Classe climatique
MRGF-150	-2°/+8°C	2	1345x700x850	255	R134a*	178	211	C	5 40°C 40%
					R290	502	235	B	5 40°C 40%
MRGF-200		3	1795x700x850	399	R134a*	245	249	C	5 40°C 40%
					R290	502	238	B	5 40°C 40%
MRGF-250		4	2245x700x850	543	R134a*	304	289	C	5 40°C 40%
					R290	845	340	C	5 40°C 40%
MRGF-300		5	2695x700x850	686	R134a*	356	304	C	5 40°C 40%
					R290	845	355	C	5 40°C 40%

* Non disponible pour le marché européen

OPTIONS

- Clayette inox GN 1/1
- Jeux de 2 glissières inox GN 1/1 (L=560 mm)
- Kit 4 roulettes ou 6 roulettes
- Module HACCP
- Serrure pour charnière gauche (standard)
- Arrière inox
- tiroir neutre sur groupe
- Serrure pour charnière droite (inversion de porte ou 2èmeporte)
- Supplément pour avoir le groupe à gauche du meuble
- Supplément pour avoir le groupe à gauche du meuble sur meubles avec évier
- Changement de gaz sur modèles positifs (R290 → R134a)
- Changement de gaz sur modèles négatifs (R290 → R449A)

FABRICATION ESPAGNOLE

SCHEMAS TECHNIQUES

MRGF-150

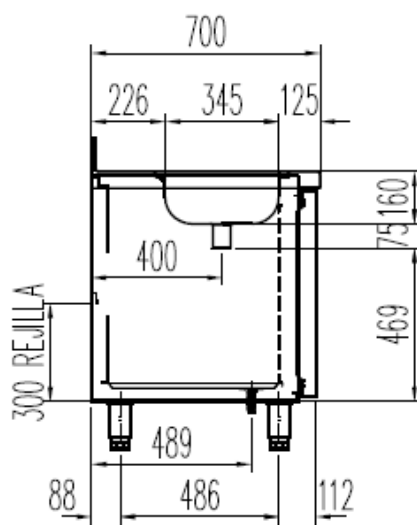
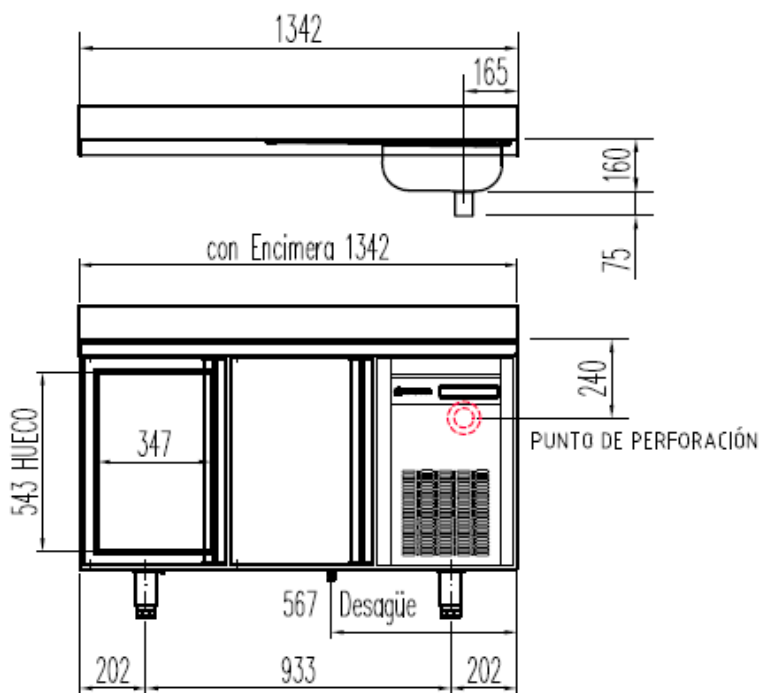

DESAGÜE CON VALVULA DE
 1 1/2"

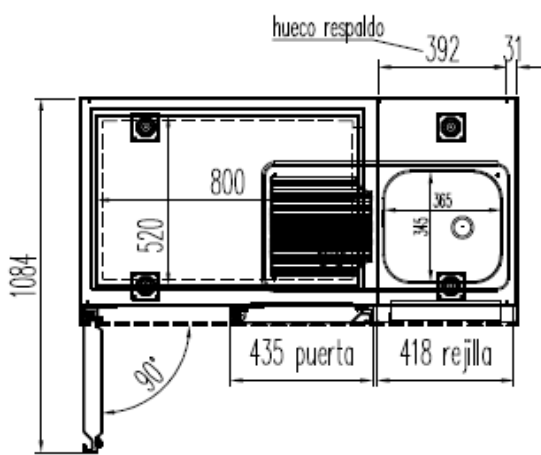

PERFIL SIN ENCIMERA

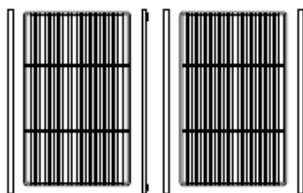
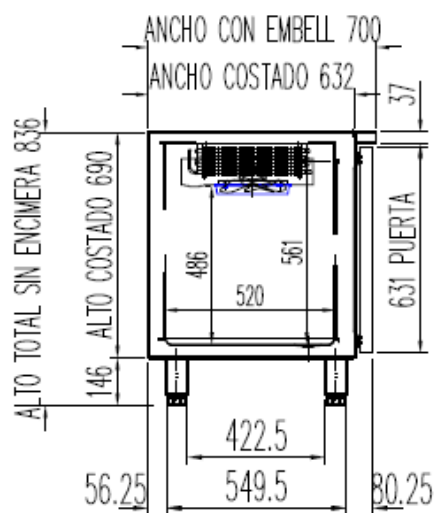

6027010003-PARRILLA ESTANTE 530 x325 mm GN 1/1
 6033050027- JUEGO DE GUIAS EN "U" 562 mm

MRGF-200

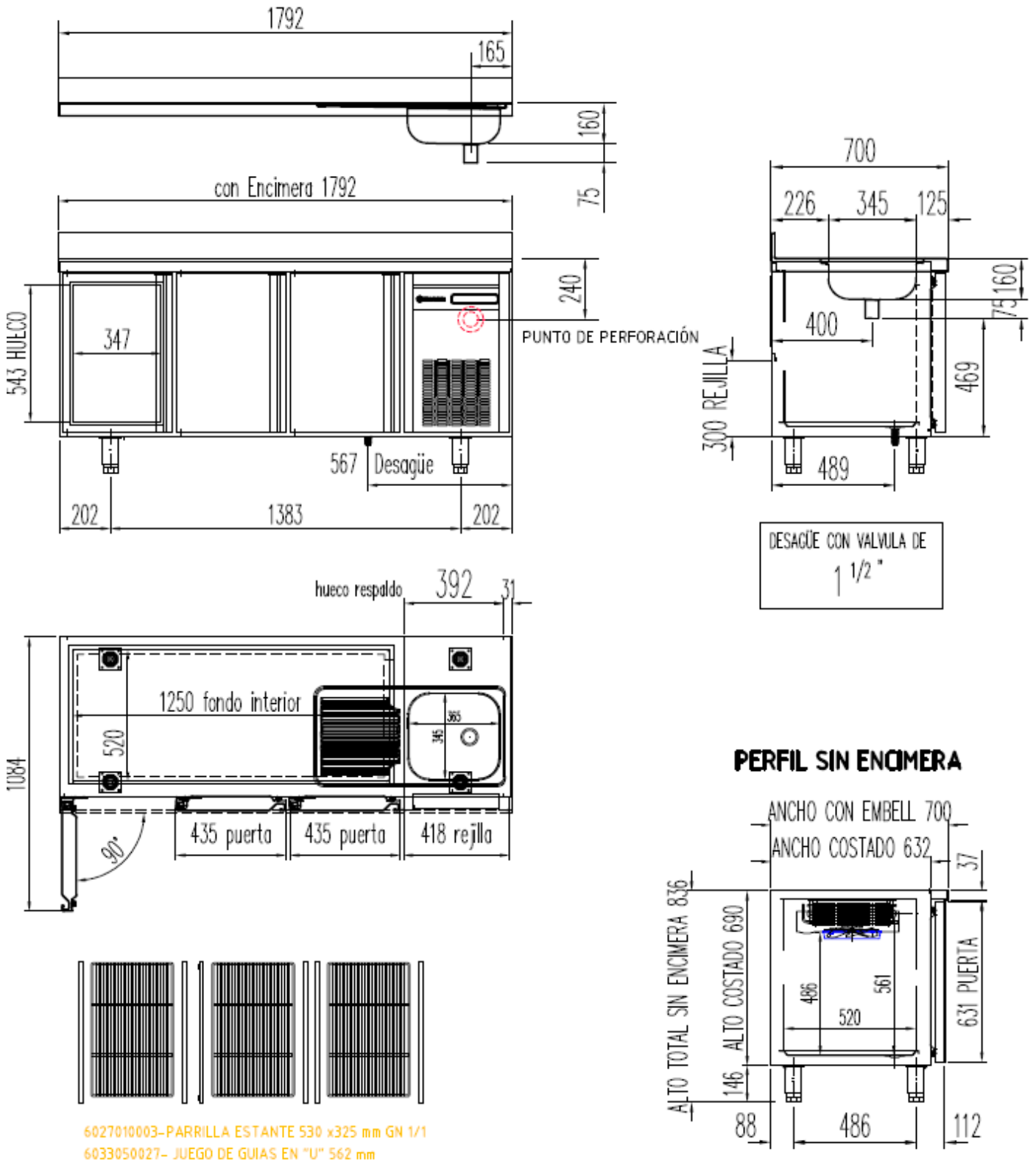

6027010003- PARRILLA ESTANTE 530 x325 mm GN 1/1
 6033050027- JUEGO DE GUIAS EN "U" 562 mm

MRGF-250

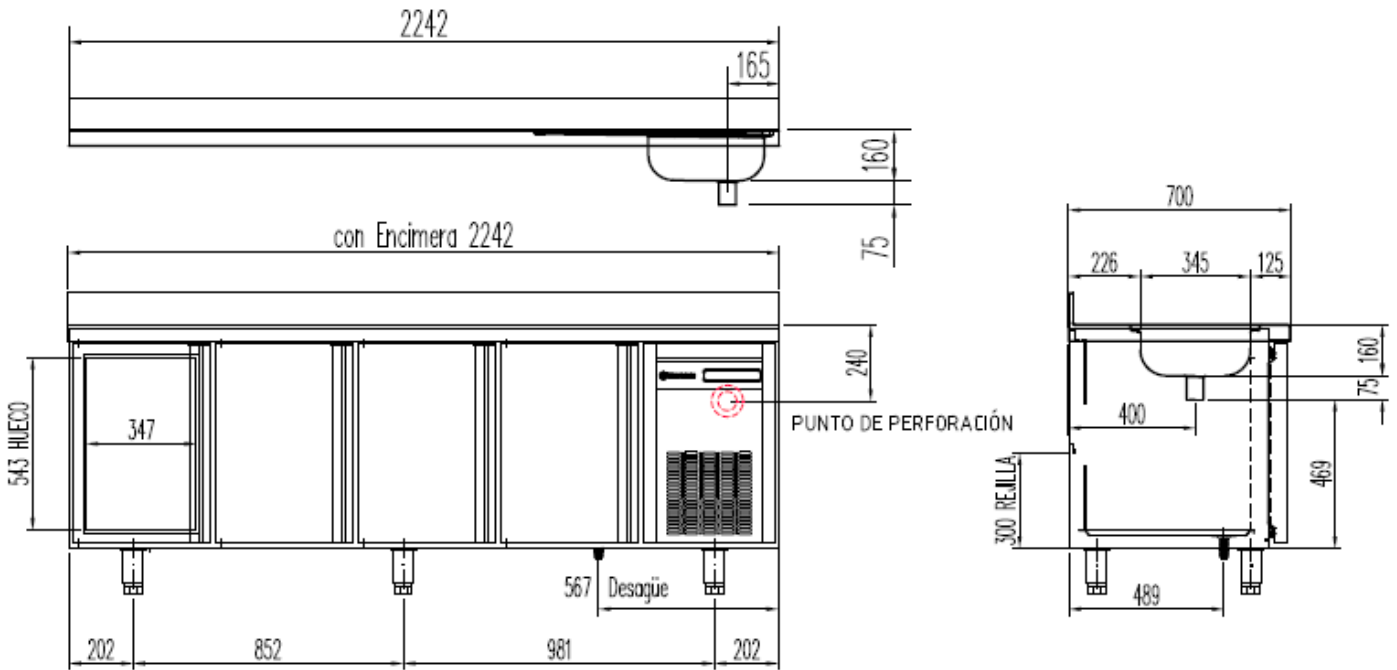

DESAGÜE CON VALVULA DE
 1/2"

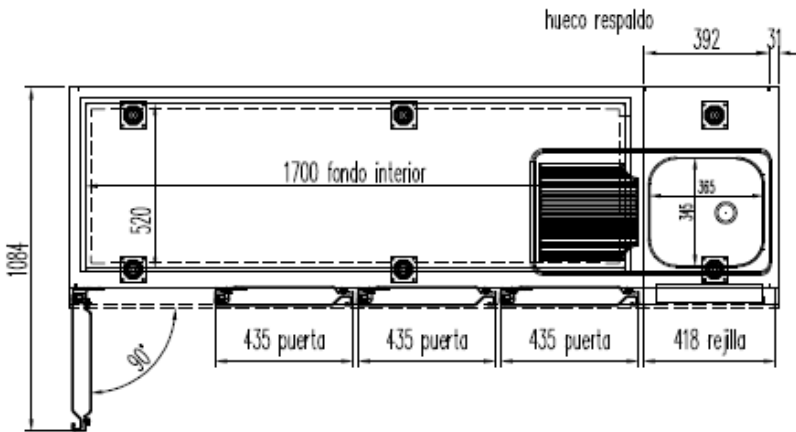

PERFIL SIN ENCIMERA

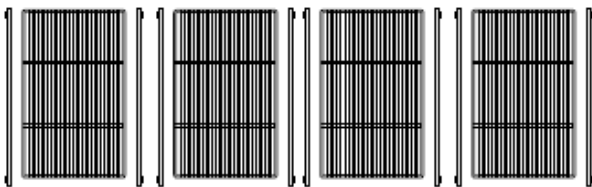
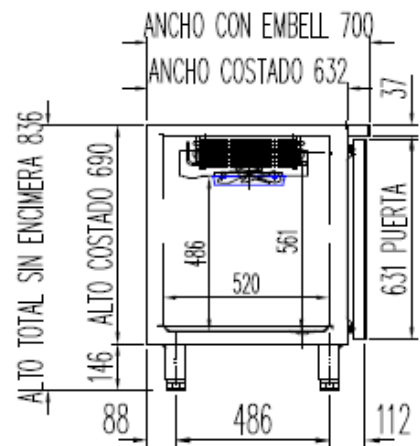

6027010003-PARRILLA ESTANTE 530 x325 mm GN 1/1
 6033050027- JUEGO DE GUIAS EN "U" 562 mm

MRGF-300

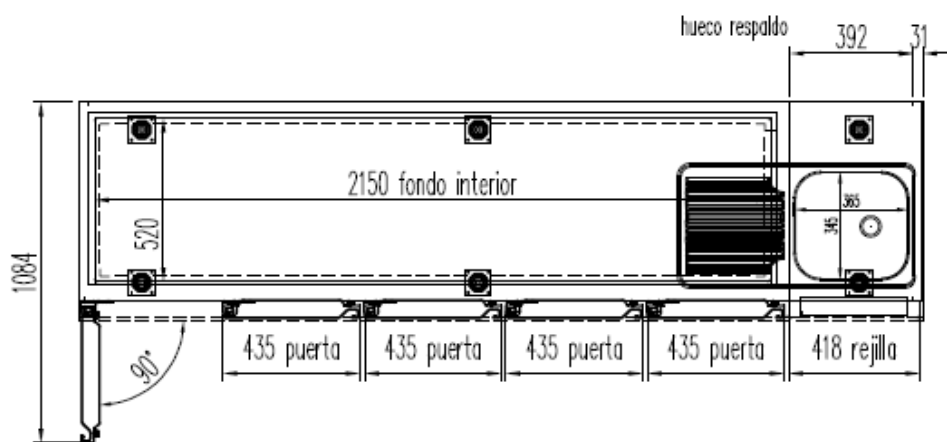
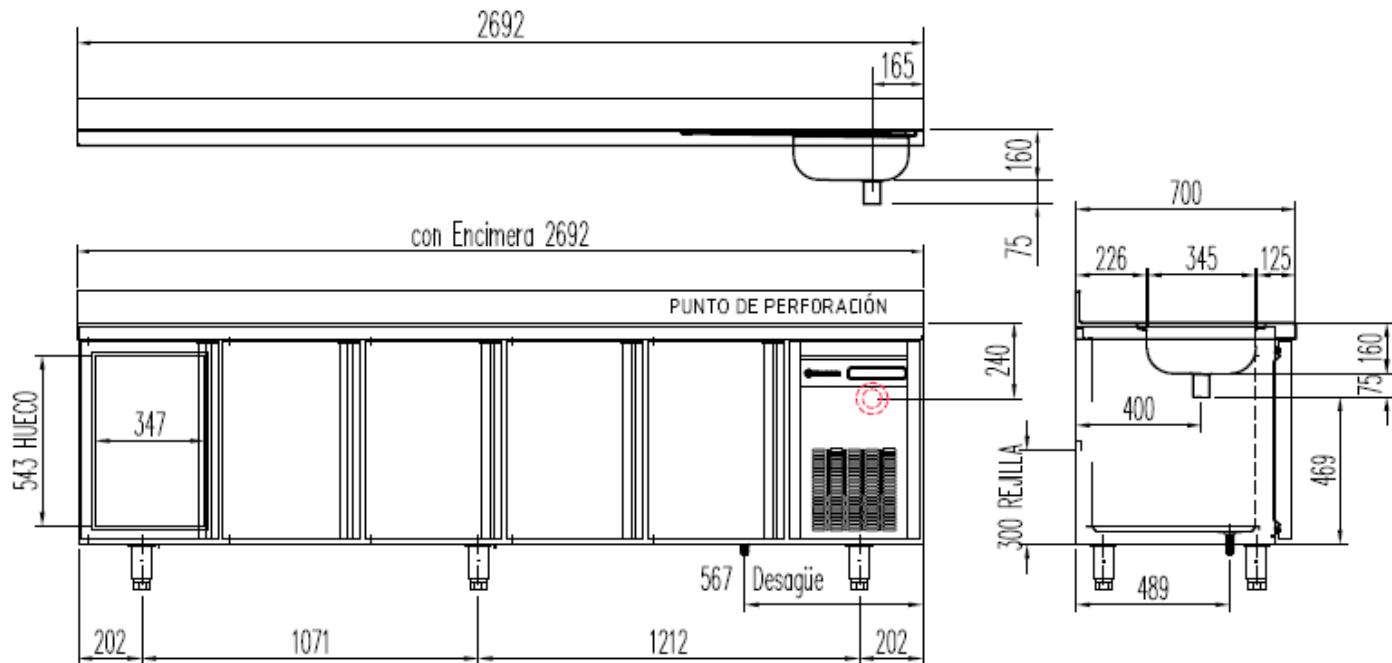

DESAGÜE CON VALVULA DE
 1 1/2"

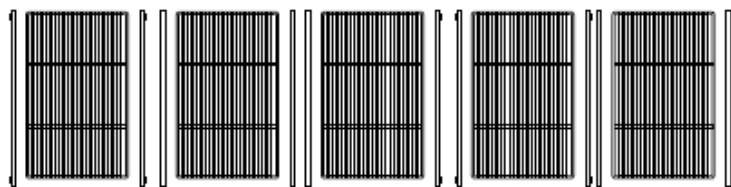

6027010003-PARRILLA ESTANTE 530 x325 mm GN 1/1
 6033050027- JUEGO DE GUIAS EN "U" 562 mm

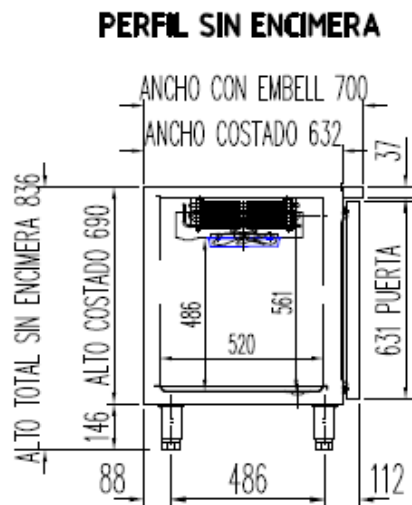

CODIGEL
ZAC du Petit Parc
4, rue du Grand Etang
78920 ECQUEVILLY

CODIGEL
— SOLUTIONS D'ÉQUIPEMENTS

Tél : +33 1 80 83 77 00
Fax : +33 1 80 83 67 01
codigel@codigel.com
www.codigel.com

ISO 9001
ISO 14001

CE
TUV Class T
(Tropical)

CORECO

avr.-22

