

COMPTOIRS D'EXPOSITION

VITRAGE **BOMBÉ**

RÉFÉRENCE

BE 250 VB

DÉSIGNATION

COMPTOIR D'EXPOSITION - VITRAGE BOMBÉ - FROID VENTILÉ - 3 P. - 2500 X 931 MM

TECHNIQUE

- ÉTAGÈRE INTERMÉDIAIRE EN VERRE AVEC ÉCLAIRAGE LED
- Gaz R452A
- Température + 3°C/+ 6°C
- Froid ventilé
- Tablette de service en marbre
- Exposition en INOX
- Avec éclairage
- Réserve réfrigérée
- Étagère intermédiaire
- Thermostat digital
- Dégivrage automatique
- 230 V Mono
- Ambiance de fonctionnement à 25°C et 60% d'humidité

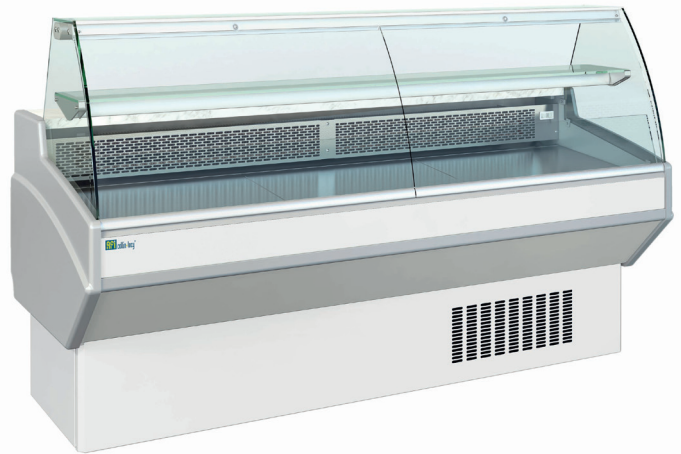

OPTIONS COULEURS : DÉLAI DE COMMANDE 4/5 SEMAINES

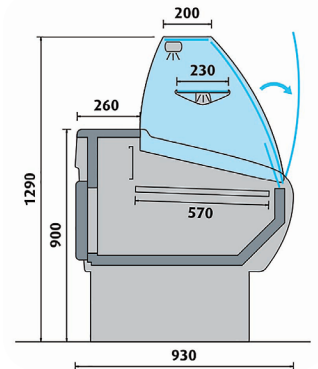

PROFONDEUR 931 MM • FROID VENTILÉ

| Réf. | Surface (m ²) | Portes | Puis. frigorifique (W) | Poids (kg) | Dim. (mm) L x P x H | Prix (h.t) € |
|-----------|---------------------------|--------|------------------------|------------|---------------------|--------------|
| BE 250 VB | 1,86 | 3 | 580 | 230 | 2500 x 931 x 1290 | |







KITS DE FERMETURE ARRIÈRE

| Réf. | Description | Prix (h.t) € |
|---------|-------------|--------------|
| 2256514 | AL/BE 250 | |

KITS ROULETTES

| Réf. | Description | Prix (h.t) € |
|-------|-------------|--------------|
| KAL-P | 200 - 250 | |

COULEURS

| Couleur standard | Options couleurs |
|---|---|
|  |       |